

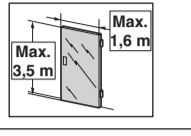

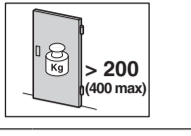

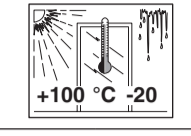





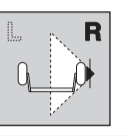
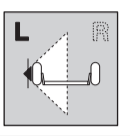
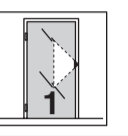
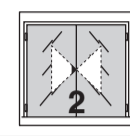

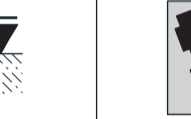



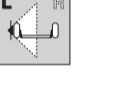

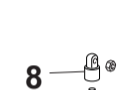
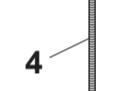
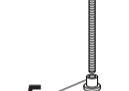
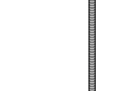
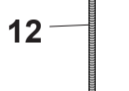

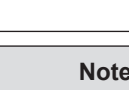
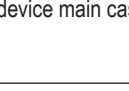
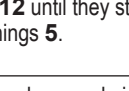
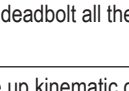
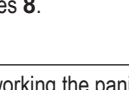









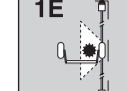

<b>CISA</b>	<b>ALLEGION</b>		
<b>IT CHIUSURE SUPPLEMENTARI A CATENACCI PER SERIE "FAST" Art.: 07063-71-0 Foglio istruzioni per installatore</b>	<b>EN ADDITIONAL LOCKS WITH DEADBOLTS FOR "FAST" series Art.: 07063-71-0 Installer's instruction sheet</b>	<b>FR FERMETURES SUPPLÉMENTAIRES A VERROUS pour série "FAST" Art.: 07063-71-0 Feuillet d'instructions pour installateur</b>	<b>E CIERRES SUPLEMENTARIOS DE CERROJOS para serie "FAST" Art.: 07063-71-0 Hoja de instrucciones para el instalador</b>
Valori limite prescritti dalla UNI EN 1125 con maggiorazione. Il prodotto è certificato per l'utilizzo su porte standard e/o tagliafuoco.	Limit values prescribed by the UNI EN 1125 standard with extension. This product is certified for use on standard and/or fire doors.	Valuers limite prescrites par la UNI EN 1125 avec majoration. Le produit est certifié pour l'utilisation sur les portes standard et/ou coupe-feu.	Valores límite previstos por la norma UNIEN 1125 con incremento. El producto está certificado para el uso en puertas estándar y/o cortafuegos.
 Max. 2,8 m	 > 200 (800 mm)	 +100 °C -20	
<b>SIMBOLOGIA</b>	<b>SYMBOLS</b>	<b>SYMBOLES</b>	<b>SIMBOLOGÍA</b>
Porta di mano destra (R). Porta di mano sinistra (L). Porta ad un ante (1). Porta a due ante (2)	Right-handed door (R). Left-handed door (L). Single leaf door (1). Double leaf door (2).	Porte main droite (R). Porte main gauche (L). Porte à un vantail (1). Porte à deux vantaux (2).	Puerta de mano derecha (R). Puerta de mano izquierda (L). Puerta de una hoja (1). Puerta de dos hojas (2).
			
Controllare planarità Check flatness Contrôler la planéité Controlar planicidad	Appoggiare Place Poser Apoyar	Allineare Align Aligner Alinear	Utilizzo dima Use template Utilisation gabarit Uso plantilla
			
<b>Minuteria utilizzata</b>	<b>Small hardware items used</b>	<b>Petites pièces utilisées</b>	<b>Accesorios metálicos utilizados</b>
 Q.ty = 10	 Q.ty = 2		

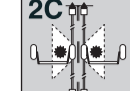
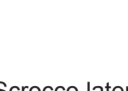
Ref.	Q.ty	COMPONENTI	COMPONENTS	COMPONENTES
1	1	Catenaccio alto / Top deadbolt / Pêne dormant haut / Cerrojo alto		
2	1	Catenaccio basso / Bottom deadbolt / Pêne dormant bas / Cerrojo bajo		
3	2	Carter chiusura / Lock cover/ Carter fermeture/ Carter cierre		
4	1	Asta superiore / Top extended bolt / Tringle supérieure / Varilla superior		
5	2	Boccola aggancio aste / Extended bolt connecting bushing / Douille accrochage tiges / Casquillo enganche varillas		
6	2	Fermo copri asta / Extended bolt cover stop / Arrêt couvre-tringle / Seguro cubrevanilla		
7	1	Copri asta superiore / Top extended bolt cover / Couvre-tringle supérieure / Cubrevanilla superior		
8	2	Terminale / End piece / Embout / Terminal		
9	1	Sensore riarmo / Resetting sensor / Capteur réarmement / Sensor rearne		
10	1	Bocchetta / Striker / Gâche / Cerradero		
11	1	Bocchetta angolare / Corner striker / Gâche angulaire / Cerradero angular		
12	1	Asta inferiore / Bottom extended bolt / Tringle inférieure / Varilla inferior		
13	1	Copri asta inferiore / Extended bolt cover / Couvre-tringle / Cubrevanilla		

Rif / Ref / Réf / Ref	Testi note	Notes	Textes notes	Textos notas
<b>T.1</b>	 1	Verificare allineamento scatola principale maniglione-catenacci	Check alignment between panic exit device main case/deadbolts.	Vérifier alignement boîtier principal poignée antipanique-pênes
<b>T.2</b>	 2	Avvitare le aste 4 e 12 fino in battuta sulle boccole 5.	Screw down extended bolts 4 and 12 until they stop against bushings 5.	Visser les tringles 4 et 12 jusqu'en butée sur les douilles 5.
	 3	Avvitare i terminali 8 sulle aste 4 e 12 fino ad allineare foro-perno con catenaccio tutto fuori.	Screw down end pieces 8 on bolts 4 and 12 until pin hole is aligned with deadbolt all the way out.	Visser les embouts 8 sur les tringles 4 et 12 jusqu'à aligner trou-tige avec pêne entièrement sorti.
	 4	Recuperare i giochi del cinematismo con una leggera precarica, agendo sui terminali 8.	Take up kinematic clearance by slightly pre-loading with the end pieces 8.	Récupérer les jeux du cinématisme avec une légère précharge à l'aide des embouts 8.
	 5	Azionando maniglione: richiamo simultaneo catenacci a fine corsa, innesto corretto blocco catenacci.	By working the panic exit device: simultaneously withdraw deadbolts to travel limit, and engage deadbolt lock as required.	En actionnant la poignée antipanique: rappel simultané de catenacci a fine course, enclenchement correct bloc verrous.
	 6	Foro cieco delle dimensioni riportate in asse con il catenaccio.	Closed-end hole of specified dimensions aligned with deadbolt.	Trou borgne des dimensions indiquées dans l'axe du verrou
<b>T.3</b>	 7	Fissare bocchetta a pavimento con 2 tasselli e relative viti.	Fix striker to floor with 2 anchors and corresponding screws.	Fixer la gâche au sol avec 2 chevilles et vis correspondantes.
	 8	Smontaggio carter: premere attraverso il foro la molletta interna e sfilarla il carter.	Cover removal: press the inside spring through the hole and remove the cover.	Démontage carter: presser à travers le trou sur le petit ressort interne et faire sortir le carter.
	 9	Azionare maniglione e verificare passaggio libero bocchetta-carter.	Work panic exit device and check cover-striker free passage.	Actionner la poignée antipanique et vérifier que le passage gâche-carter est libre
	 10	Chiudere la porta: verificare sensore riarmo 9 schiacciato da contatto bocchetta e contemporaneo rilascio dei catenacci che devono inserirsi correttamente nelle bocchette.	Close the door: check that resetting sensor 9 is pressed by striker contact and that at the same time, deadbolts are released to be inserted correctly in the strikers.	Fermer la porte: vérifier capteur réarmement 9 écrasé par contact gâche et libération simultanée des pènes qui doivent s'introduire correctement dans les gâches.
	 11	Durante la verifica finale occorre accertare la conformità del montaggio, misurando con un dinamometro la forza operativa necessaria per azionare il dispositivo di uscita. Al termine dell'installazione, registrare sul "Certificato di corretta installazione" i codici dei prodotti installati e le forze operative accertate.	During final checking, ensure accuracy of the assembly by measuring the operating strength necessary to work the exit device by using a dynamometer. After installation completion, fill in the "Certificate of correct installation" with the installed product codes and the measured operating effort.	Durant la vérification finale il faut contrôler la conformité du montage, en mesurant avec un dynamomètre la force d'actionnement nécessaire pour actionner le dispositif de sortie. Au terme de l'installation, enregistrer sur le « Certificat de correcte installation » les codes des produits installés et les forces d'actionnement contrôlées.

Rif / Ref / Réf / Ref	Dime utilizzate per posizionare:	Positioning templates used:	Gabarits utilisés pour positionner :	Plantillas utilizadas para colocar:
<b>G</b>	Catenaccio alto	Top deadbolt	Pêne dormant haut	Cerrojo alto
<b>H</b>	Catenaccio basso	Bottom deadbolt	Pêne dormant bas	Cerrojo bajo
	Le dime autoadesive sono inserite nella confezione	Self-sticking templates are included in the package	Les gabarits autocollants se trouvent dans l'emballage	Las plantillas autoadhesivas están incluidas en el envase.

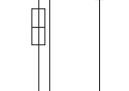
Tipo di installazione e possibili configurazioni	Type of installation and possible configurations	Type d'installation et configurations possibles	Tipo de instalación y posibles configuraciones
 1E	 2C		
 PUSH	59011/59016 +07063-71-0	 PUSH	59011/59016 +07063-71-0 +59011/59016 +07063-71-0
 TOUCH	59811/59816 +07063-71-0	 TOUCH	59811/59816 +07063-71-0 +59811/59816 +07063-71-0
 PAD	59061/59066 +07063-71-0	 PAD	59061/59066 +07063-71-0 +59061/59066 +07063-71-0

T.1	FISSAGGIO CATENACCI	DEADBOLT FIXING	FIXATION PENES	FIJACIÓN CERROJOS
-----	---------------------	-----------------	----------------	-------------------

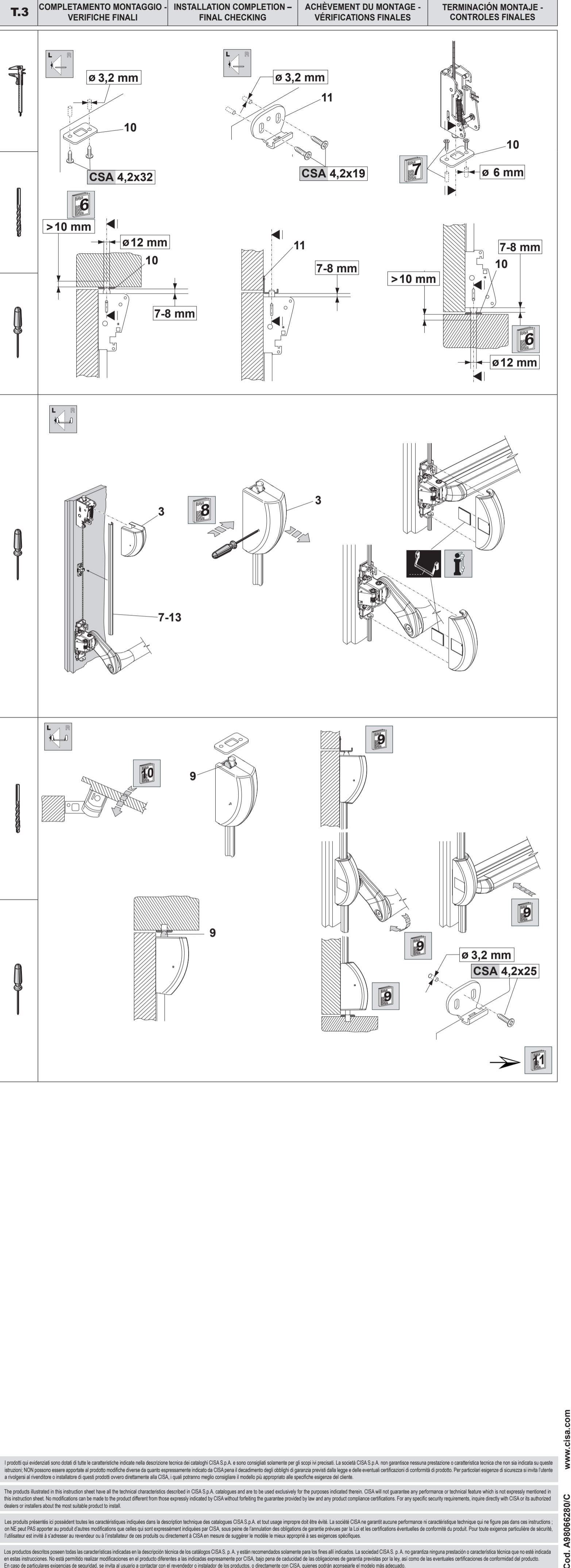
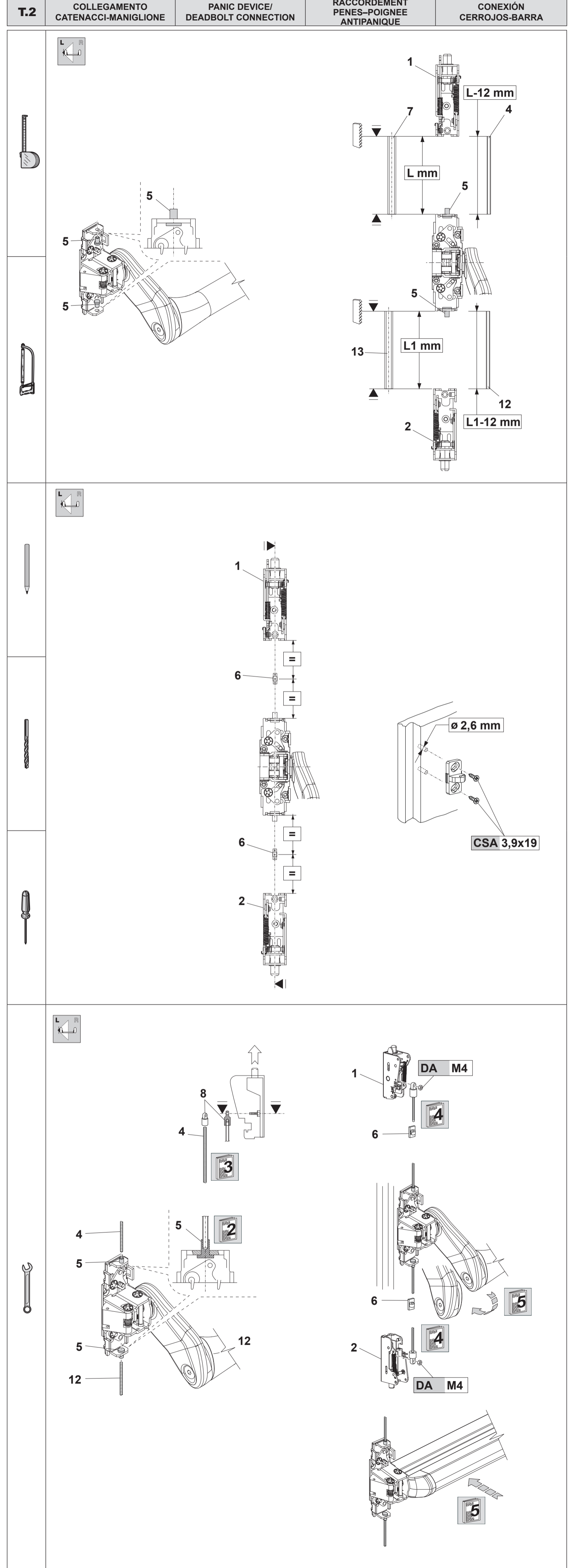
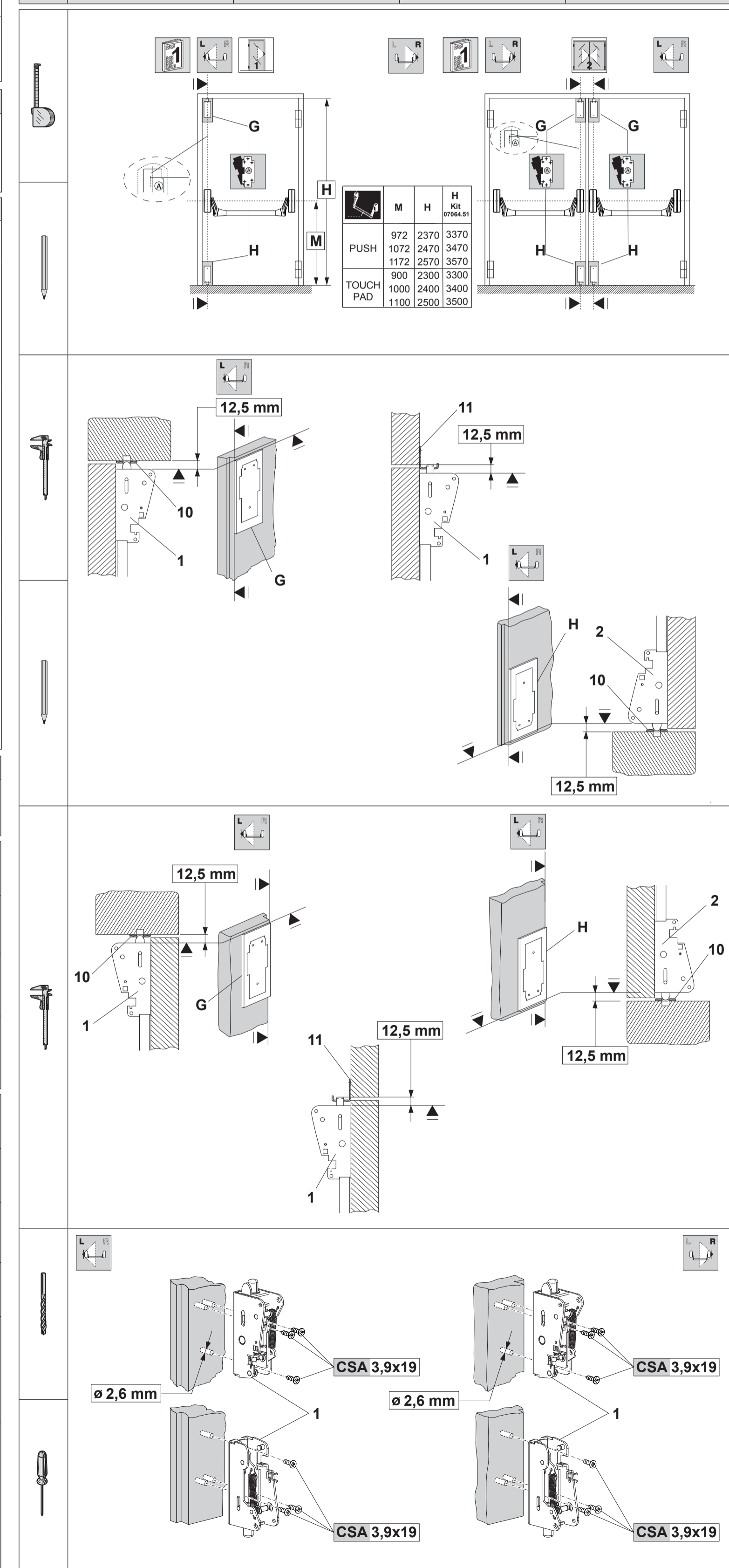

I prodotti qui evidenziati sono dotati di tutte le caratteristiche indicate nella descrizione tecnica dei cataloghi CISA S.p.A. e sono consigliati solamente per gli scopi previsti. La società CISA S.p.A. non garantisce nessuna prestazione o caratteristica tecnica che non sia indicata su queste istruzioni. NON possono essere apportate al prodotto modifiche diverse da quelle espressamente indicate da CISA e/o l'adattamento degli obblighi di garanzia previsti dalla legge e dalle eventuali certificazioni di conformità al prodotto. The particular exigence of accuracy is linked to the original design and installation of the product. The manufacturer is not responsible for any modification or adaptation of the product. The manufacturer is not responsible for any modification or adaptation of the product.

The products illustrated in this instruction sheet have all the technical characteristics described in CISA S.p.A. catalogues and are to be used exclusively for the purposes indicated therein. CISA will not guarantee any performance or technical feature which is not expressly mentioned in this instruction sheet. No modifications can be made to the product different from those expressly indicated by CISA without forfeiting the guarantee provided by law and any product compliance certifications. For any specific security requirements, inquire directly with CISA or its authorized dealers or resellers about the most suitable product to meet.

Les produits présentés ici possèdent toutes les caractéristiques indiquées dans la description technique des catalogues CISA S.p.A. et leur usage n'est prévu que pour les fins indiquées. La société CISA ne garantit aucune performance ou caractéristique technique qui ne figure pas dans ses instructions. ON NE peut PAS apporter au produit d'autres modifications que celles qui sont expressément indiquées par CISA, sous peine de l'annulation des obligations de garantie prévues par la loi et les certifications éventuelles de conformité du produit. Pour toute exigence particulière de sécurité, l'utilisateur est invité à s'adresser au revendeur ou à l'installateur de ces produits ou directement à CISA en mesure de suggérer le modèle le mieux adapté à ses exigences spécifiques.

Los productos descritos poseen todas las características indicadas en la descripción técnica de los catálogos CISA S.p.A. y están recomendados solamente para los fines allí indicados. La sociedad CISA S.p.A. no garantiza ninguna prestación o característica técnica que no esté indicada en estas instrucciones. No está permitido realizar modificaciones al producto diferentes a las indicadas expresamente por CISA, bajo pena de subsanar de las obligaciones de garantía previstas por la ley, así como de las eventuales certificaciones de conformidad del producto. En caso de particulares exigencias de seguridad, se invita al usuario a contactar con el revendedor o instalador de los productos, o directamente con CISA, quienes podrán aconsejar el modelo más adecuado.

**DE ZUSATZRIEGELSCHLÖSSER** für die Serie "FAST" Art.: 07063-71-0 Anleitungsbild für den Monteur

**NL BIJKOMENDE ZUSLUITINGEN MET DEURKETTINGEN** voor de serie "FAST" Art.: 07063-71-0 Handleiding voor de monteur

**RU ДОПОЛНИТЕЛЬНЫЕ РИГЕЛЬНЫЕ ЗАПОРЫ** Изд. 07063-71-0 Инструкция для установщика

Von der UNI EN 1125 vorgeschriebene Grenzwerte mit Übermaß. Das Produkt wurde für die Verwendung in Standardtüren und/oder Brandschutztüren zertifiziert.

Grenswaarden voorgeschreven door UNI EN 1125 met uitbreiding. Het product is gewaarborgd voor het gebruik op standaard- en/of brandwerende deuren.

Предельные значения, предписанные стандартом UNI EN 1125 с увеличением. Продукт сертифицирован для использования на стандартных и/или огнестойких дверях.

SYMBOLS	SYMBOLS	УСЛОВНЫЕ ОБОЗНАЧЕНИЯ
Tür nach rechts öffnend (R) Tür nach links öffnend (L) Tür mit einem Flügel (1) Tür mit zwei Flügeln (2)	Rechtsdraaiende deur (R) Linksdraaiende deur (L) Enkele deur (1) Dubbele deur (2)	Правосторонняя дверь (R) Левосторонняя дверь (L) Односторчатая дверь (1) Двусторчатая дверь (2)

Ebeneit prüfen Vlakheid controleren Проверить плоскость	Absetzen Plaatsen Приложить	Ausrichten Afstellen Выровнить	Verwending der Schablone Gebruik sjabloon Использование шаблона	Siehe Anmerkungen Beschrijving См. примечания	Siehe Anleitung Handleiding См. инструкции
---	-----------------------------------	--------------------------------------	---	---	--

Verwendete Kleinteile	Gebruikt materiaal	Мелкие детали
CSA Q.ty = 10	DA Q.ty = 2	

Ref.	Q.ty	BAUTEILE	ONDERDELEN	KOMPONENTEN
1	1	Riegel oben / Hoge deurketting / Верхний ригель-задвижка		
2	1	Riegel unten / Lage deurketting / Нижний ригель-задвижка		
3	2	Schlossgehäuse / Behuizing sluiting / Картер запора		
4	1	Obere Stange / Hoge stok / Верхний стержень		
5	2	Schließblech Stangenanschluss / Ring koppeling stokken / Втулка соединения стержней		
6	2	Feststeller Stangenabdeckung / Grendel stokbedekking / Фиксатор желоба стержня		
7	1	Obere Stangenabdeckung / Bedekking hoge stok / Верхний желоб стержня		
8	2	Abschluss / Uiteinde / Наконечник		
9	1	Rückstellsensor / Ontgrendelsensor / Датчик установки в исходное положение		
10	1	Schließblech / Slotplaat / Ответная планка		
11	1	Winkelschließblech / Hoekvormige slotplaat / Угловая ответная планка		
12	1	Untere Stange / Lage stok / Нижний стержень		
13	1	Stangenabdeckung / Bedekking stok / Желоб стержня		

Rif / Ref / Ссылка	Anmerkungen	Beschrijving	Примечания	
<b>T.1</b> 1	Die Ausrichtung des Hauptgehäuses Stangengriff-Riegel prüfen.	Controleer of de slotkast van de hoofdsluiting op één lijn ligt met de deurketting.	Проверить центровку основной коробки устройства аварийного выхода и ригель-задвижки.	
<b>T.2</b>	2	Die Stangen 4 und 12 bis zum Anschlag an die Schließbleche 5 anschrauben.	Schroef de stokken 4 en 12 vast totdat ze de ringen 5 aanraken.	Винтить стержни 4 и 12 во втулки 5 до упора.
	3	Die Abschlüsse 8 an die Stangen 4 und 12 schrauben, bis zur Ausrichtung Öffnung/Sitz mit dem komplett heraus geschobenen Riegel.	Schroef de uiteinden 8 vast op de stokken 4 en 12 totdat het gat en de sitz met de uitgetrokken ketting in lijn liggen.	Завинтить наконечники 8 на стержнях 4 и 12 до полной центровки отверстия и штифта при полностью выдвинутом ригеле
	4	Die Mechanismusspiele mit einer leichten Vorspannung durch die Abschlüsse 8 abstimmen.	Herstel de speling van de kinematiek door zacht op de uiteinden 8 te drukken.	Восполнить кинематический зазор посредством легкой преднагрузки, воздействуя на наконечники 8
	5	Befestigung des Stangengriffs: gleichzeitig terugspingen der Riegel am Anschlag, korrektes Einrasten Riegelketting.	Als u de sluiting activeert: gelijktijdig terugspingen deurkettingen, correcte koppeling blokkering deurkettingen.	Воздействуя на устройство аварийного выхода, происходит одновременное втягивание ригелей до отказа и их необходимое блокирование
	6	Sackloch in den angegebenen Abmessungen, mit dem Riegel axial ausgerichtet.	Blind gat van de vermeldte afmetingen in lijn met de deurketting.	Глухое отверстие указанных размеров по оси с ригель-задвижкой
<b>T.3</b>	7	Das Bodenschließblech mit 2 Dübeln und den entsprechenden Schrauben fixieren.	Maak de onderste slotplaat vast met 2 pluggen en de desbetreffende schroeven.	Прикрепите нижнюю ответную планку посредством 2 пробок и соответствующих винтов
	8	Gehäusdemontage: die innere Feder durch die Öffnung drücken und das Gehäuse abziehen.	Demonteer behuizing: druk de interne veer in doorheen het gat en verwijder de behuizing.	Демонтировать картера: надавить через отверстие на внутреннюю пружину и снять картер
	9	Den Stangengriff betätigen und das freie Passieren Gehäuse-Schließblech kontrollieren.	Activeer de sluiting en controleer of de ruimte tussen behuizing en de slotplaat vrij is.	Воздействовать на устройство аварийного выхода, чтобы проверить свободный проход ответной планки и картера
	10	Die Tür schließen: prüfen, ob der Rückstellsensor 9 vom Schließblechkontakt angegedrückt wird und gleichzeitiges Lösen der Riegel, die korrekt in die Schließbleche eingeführt sein müssen.	De deur sluiten: controleer de ontgrendelsensor 9 die ingedrukt is door het contact met de slotplaat en het gelijktijdig terugspingen van de deurkettingen, die correct in de slotplaten dienen te schuiven.	Закрывать дверь: проверить, чтобы на датчик установки в исходное положение 9 оказывал давление контакт ответной планки, и чтобы одновременно вытиснулись, правильно вошла в ответные планки
	11	Während der abschließenden Prüfung ist auf die ordnungsgemäße Montage zu achten, indem mit einem Dynamometer die notwendige Kraft gemessen wird, um den Öffnungsmechanismus zu betätigen. Nach der Montage sind im „Beschreibung für die fachgerechte Montage“ die Bestellnummern der montierten Produkte und die ermittelten Kräfte zu verzeichnen.	Tijdens de eindcontrole moet de correcte montage gecontroleerd worden, waarbij de drukkracht die nodig is om het mechanisme in te schakelen gemeten wordt met een dynamometer. Registreer aan het einde van de montage op het "Attest van correcte montage" de codes van de geïnstalleerde producten en de vastgestelde drukkracht.	Во время конечной проверки необходимо убедиться в соответствии монтажа существующим требованиям, измерив динамометром действующую силу, необходимую для приведения в действие выходного устройства. По окончании установки зарегистрировать в "Сертификате правильности установки" коды установленных изделий и измеренные действующие силы.

Rif / Ref / Ссылка	Zur Positionierung verwendete Schablonen:	Sjablonen voor het plaatsen van:	Шаблоны для позиционирования
<b>G</b>	Riegel oben	Hoge deurketting	Верхний ригель-задвижка
<b>H</b>	Riegel unten	Lage deurketting	Нижний ригель-задвижка
	Die selbstklebenden Schablonen sind in der Packung enthalten	De zelfklevende sjablonen bevinden zich in de verpakking	Самонаклеивающиеся шаблоны входят в комплект упаковки

Montageart und mögliche Konfigurationen	Soort installatie en mogelijke configuraties	Тип установки и возможные конфигурации
	<b>1E</b>	
	<b>2C</b>	
	<b>PUSH</b> 59011/59016 +07063-71-0	 59011/59016 +07063-71-0 +59011/59016 +07063-71-0
	<b>TOUCH</b> 59811/59816 +07063-71-0	 59811/59816 +07063-71-0 +59811/59816 +07063-71-0
	<b>PAD</b> 59061/59066 +07063-71-0	 59061/59066 +07063-71-0 +59061/59066 +07063-71-0

**T.1 RIEGELBEFESTIGUNG MONTAGE DEURKETTINGEN КРЕПЛЕНИЕ РИГЕЛЬ-ЗАДВИЖЕК**

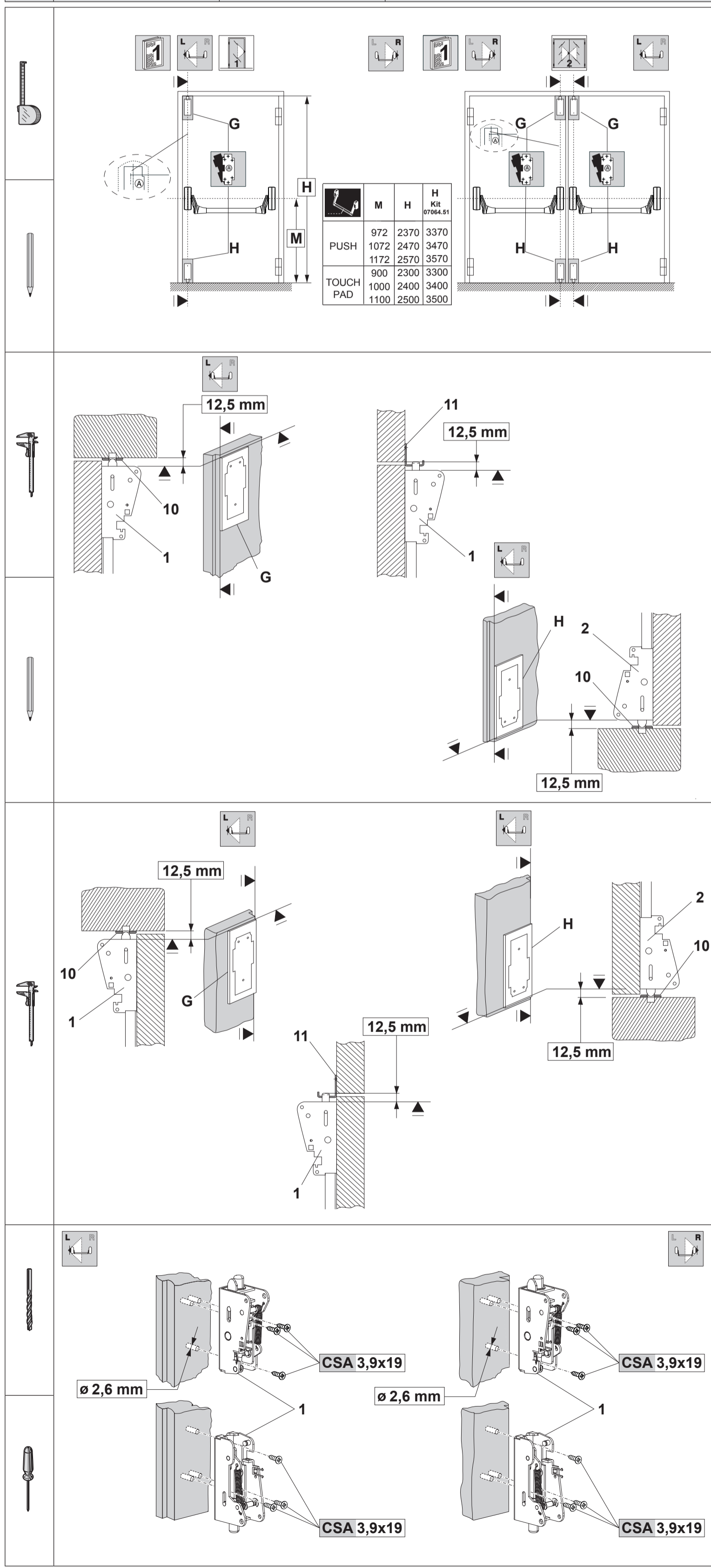

**T.2 VERBINDING RIEGEL-STANGENGRIF VERBINDING DEURKETTINGEN-SLUITING СОЕДИНЕНИЕ РИГЕЛЬ-ЗАДВИЖКА - УСТРОЙСТВО АВАРИЙНОГО ВЫХОДА**

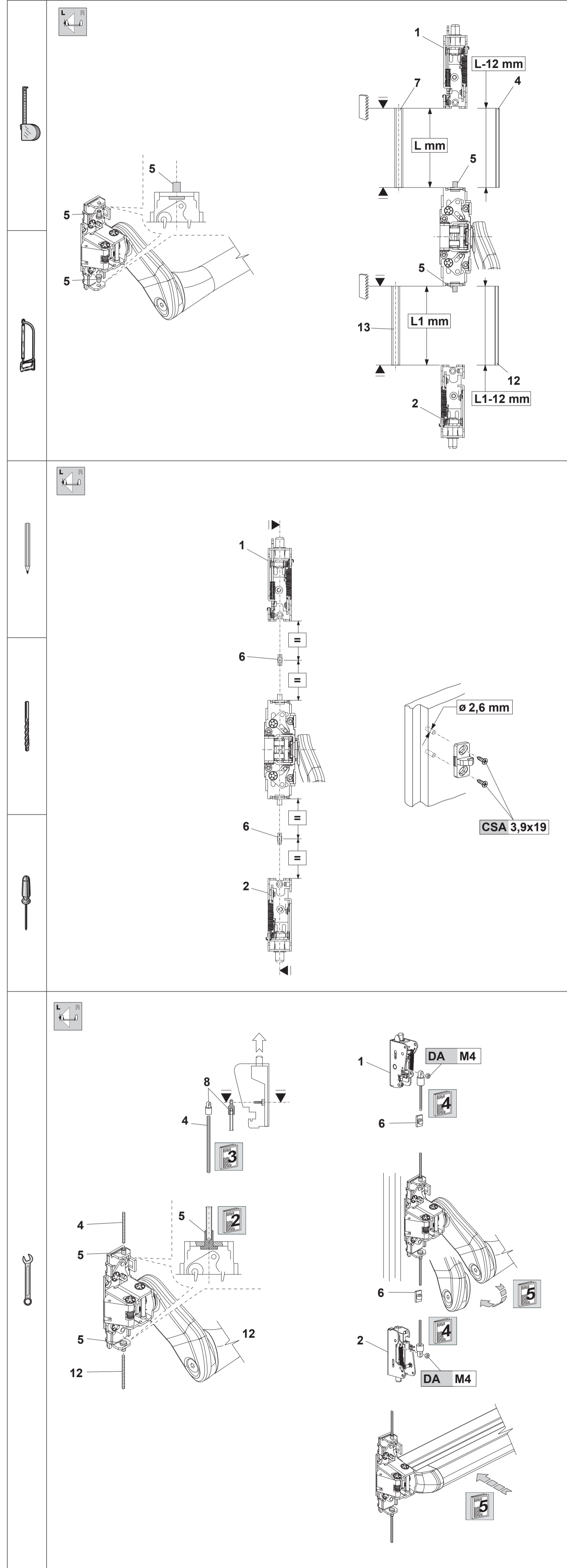

**T.3 FERTIGSTELLUNG D. MONTAGE - ABSCHLIESSEN-DE PRÜFUNGEN VOLTTOOIING MONTAGE EINDCONTROLES ЗАВЕРШЕНИЕ МОНТАЖА - КОНЕЧНЫЙ КОНТРОЛЬ**

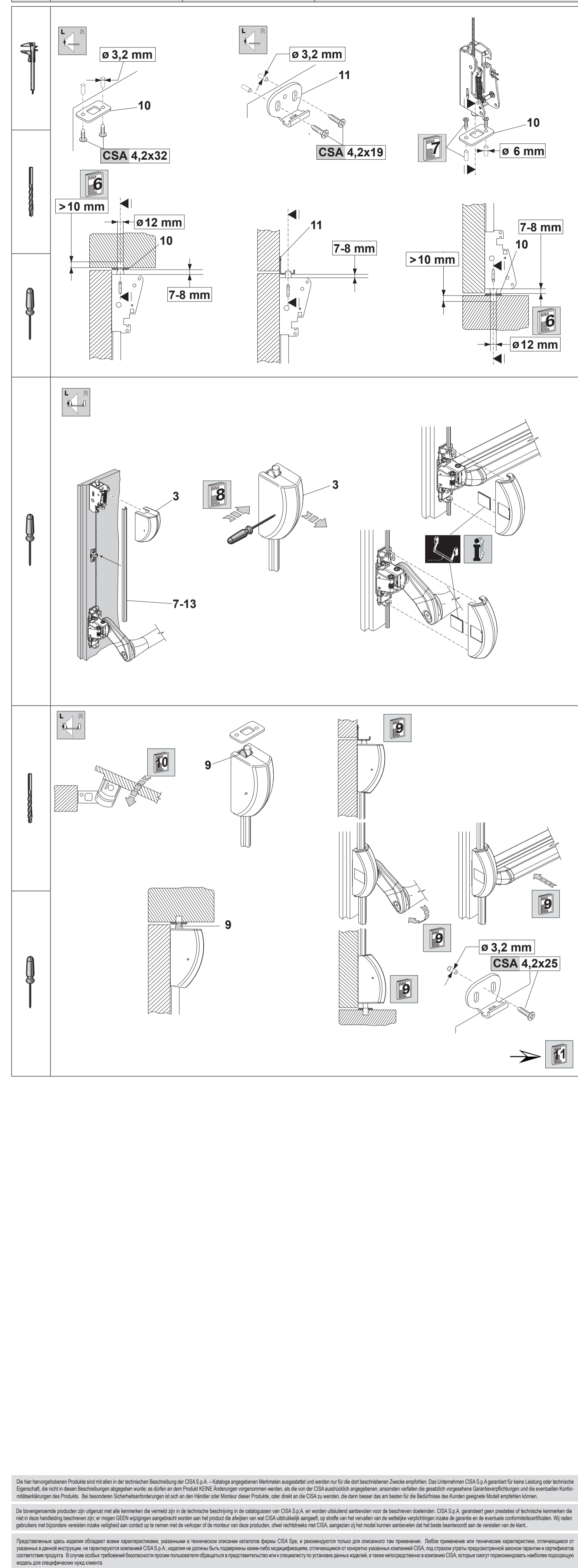

Die hier herangezogenen Produkte sind mit allen in der technischen Beschreibung der CISA S.p.A. - Katalog angegebenen Merkmalen ausgestattet und werden nur für die dort beschriebenen Zwecke empfohlen. Das Unternehmen CISA S.p.A. garantiert für seine Leistung oder technische Ebene nicht, da nicht in dieser Beschreibung angegeben wurde, es könne ein dem Produkt KEINE Änderungen vorgenommen werden, da die von der CISA ausdrücklich angegebenen, anderen Verfahren die gesetzlich vorgeschriebenen Sicherheitsanforderungen und die eventuellen Konformitätsanforderungen des Produkts. Die besonderen Sicherheitsanforderungen ist sich an den Händler oder Monteur dieser Produkte, oder direkt an die CISA zu wenden, die dann besser das am besten für die Bedürfnisse des Kunden geeignete Modell empfehlen können.

De voorgaande producten zijn uitgerust met alle kenmerken die vermeld zijn in de technische beschrijving in de catalogus van CISA S.p.A. en worden uitsluitend aanbevolen voor de beschreven doeleinden. CISA S.p.A. garandeert geen prestaties of technische kenmerken de niet in deze handleiding beschreven zijn, en mogen CEZV-voorschriften aanpakken aan het product de wijzigingen van het CISA-labels aangeeft, en wordt van het veranderen van de wettelijk voorgeschreven tekenen en de eventuele conformiteitsaanduidingen. Wij raden gebruikers met bijzondere vereisten raden verpakt aan, contact op te nemen met de verkoper of de monteur van deze producten, ofwel rechtstreeks met CISA, aangezien zij het model kunnen aanbevelen dat het beste beantwoordt aan de wensen van de klant.

Предоставленные здесь сведения гарантируют только характеристики, указанные в технических описаниях каталога фирмы CISA SpA, и рекомендуются только для описанных там применений. Любые применения или технические характеристики, отличающиеся от указанных в данной инструкции, не гарантируются компанией CISA S.p.A., особенно не должны быть подвержены какому-либо модификациям, отличающимся от описанных в каталоге компании CISA, под стражей итальянско-американского стандарта и соответствующего законодательства. Если у вас есть особые требования безопасности, просим вас обратиться к представителям или специалистам по установке данных изделий, а также непосредственно к компании CISA, которая сможет порекомендовать наиболее подходящее модель для специфических нужд клиента.