



MULTITOP MATIC

Cerraduras con
sistema de cierre
automático



MULTITOP MATIC

Multitop MATIC nuevo sistema de cierre para puertas en aluminio y hierro, que permite cerrar de forma segura la puerta sin usar la llave.

Seguridad garantizada con 6 puntos de cierre y alcanzando el nivel más alto de la norma europea.

Gracias al accesorio **MOTOR CISA** es posible abrir la puerta de forma remota.



MULTITOP EXIT

La cerradura **Multitop EXIT** estará próximamente disponible, un sistema de cierre automático para **puertas de aluminio y hierro**, que permite cerrar la puerta de forma segura sin usar la llave y con **función antipánico**.

¡PRÓXIMAMENTE!



Multitop MATIC

Sus puntos fuertes, todo ventajas.



CIERRE AUTOMÁTICO, SIEMPRE CON SEGURIDAD



Al alojarse la hoja en el marco de la puerta, los 3 picaportes los 2 ganchos superior e inferior y la palanca central se cierran automáticamente.

-  Cierre automático de la puerta sin utilizar la llave
-  Puerta siempre cerrada con 6 puntos
-  Facilidad, confort y seguridad



3 PICAPORTES SIEMPRE CERRADOS



Garantizan un cierre hermético de la puerta y un deslizamiento libre de los ganchos gracias a un mayor espesor de los picaportes.

-  Ahorro de energía y mejora del aislamiento acústico (puerta siempre alineada).
-  Cierre garantizado de los ganchos y la palanca central. Una vez que los tres picaportes se introducen en los cerraderos, los ganchos se deslizan libremente en los procesos de apertura y cierre.



COMPATIBILIDAD

Multitop MATIC mantiene las mismas dimensiones para el mecanizado que la familia de cerraduras Multitop (PRO y MAX), con la excepción de perfiles dónde es necesario un mecanizado adicional en la zona del acristalamiento. Multitop MATIC también es compatible con la gama de cerraderos existentes y comunes para la familia Multitop.



-  Mecanizado único para todas las cerraduras de la familia Multitop.
-  Es posible elegir la cerradura después de mecanizar el perfil.
-  Reducción de stock.



FUNCIÓN BLOQUEO MANILLA

La apertura de la puerta desde el interior es inmediata simplemente accionando la manilla, los 3 picaportes, los 2 ganchos y palanca central son abiertos simultáneamente.

Esta función se puede desactivar girando la llave en la dirección de cierre de la cerradura.

-  Con la función de bloqueo de la manilla activada evitamos una apertura no deseada desde el interior de la puerta.
-  Desactiva el motor MOTOR CISA en caso de estar instalado.
-  Mayor seguridad contra la apertura y ataque exterior.



MOTOR CISA

El MOTOR CISA permite abrir la cerradura Multitop MATIC en remoto. Es un accesorio opcional compatible con toda la gama de cerraduras Multitop MATIC y Multitop EXIT.

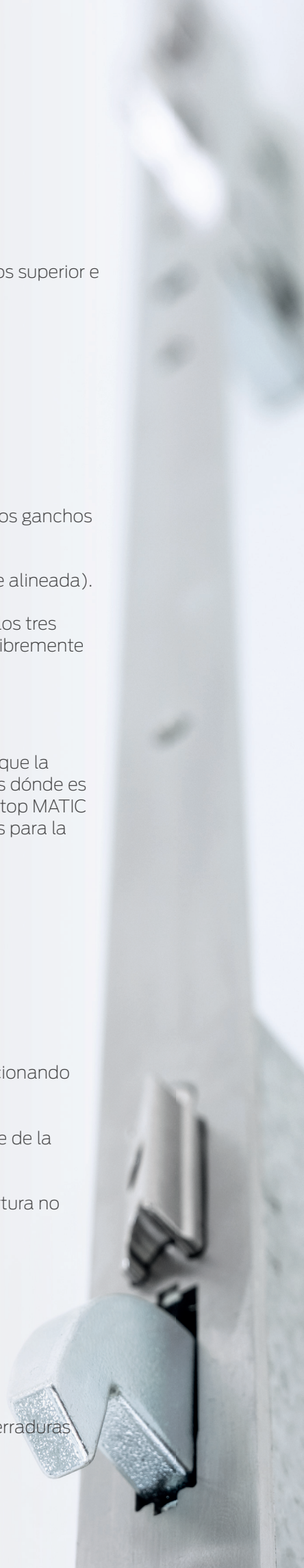

MOTOR CISA

Instalando a la **Multitop MATIC/EXIT** el accesorio **MOTOR CISA** es posible abrir la puerta automáticamente en remoto.



APERTURA EN REMOTO

El MOTOR CISA permite abrir la cerradura Multitop MATIC/EXIT en remoto. Incluso cuando la puerta está cerrada con los 6 puntos de bloqueo.

La apertura puede ser realizada a través de varios dispositivos (portero automático, teclado, mando, tarjeta, smartphone, etc.).

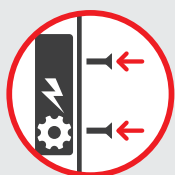

ACCESORIO FÁCIL INSTALACIÓN

El MOTOR CISA puede motorizar toda la gama de cerraduras Multitop MATIC y EXIT. Instalándolo directamente sobre el interior del frente de la cerradura de forma rápida y sencilla.



FUNCIÓN CIERRE DE DÍA ELÉCTRICO

Gracias al MOTOR CISA, es posible activar esta función (puerta siempre abierta en periodos predefinidos a lo largo del día).



SEÑAL ACÚSTICA Y LUMINOSA DEL ESTADO DE LA CERRADURA

El MOTOR CISA tiene una señal acústica y visual (opcional) para indicar la maniobra de apertura y de cierre.



Variedad de dispositivos de apertura



Portero automático



Teclado



Mando



Tarjeta



Smartphone

Montaje del motor y conexiones eléctricas

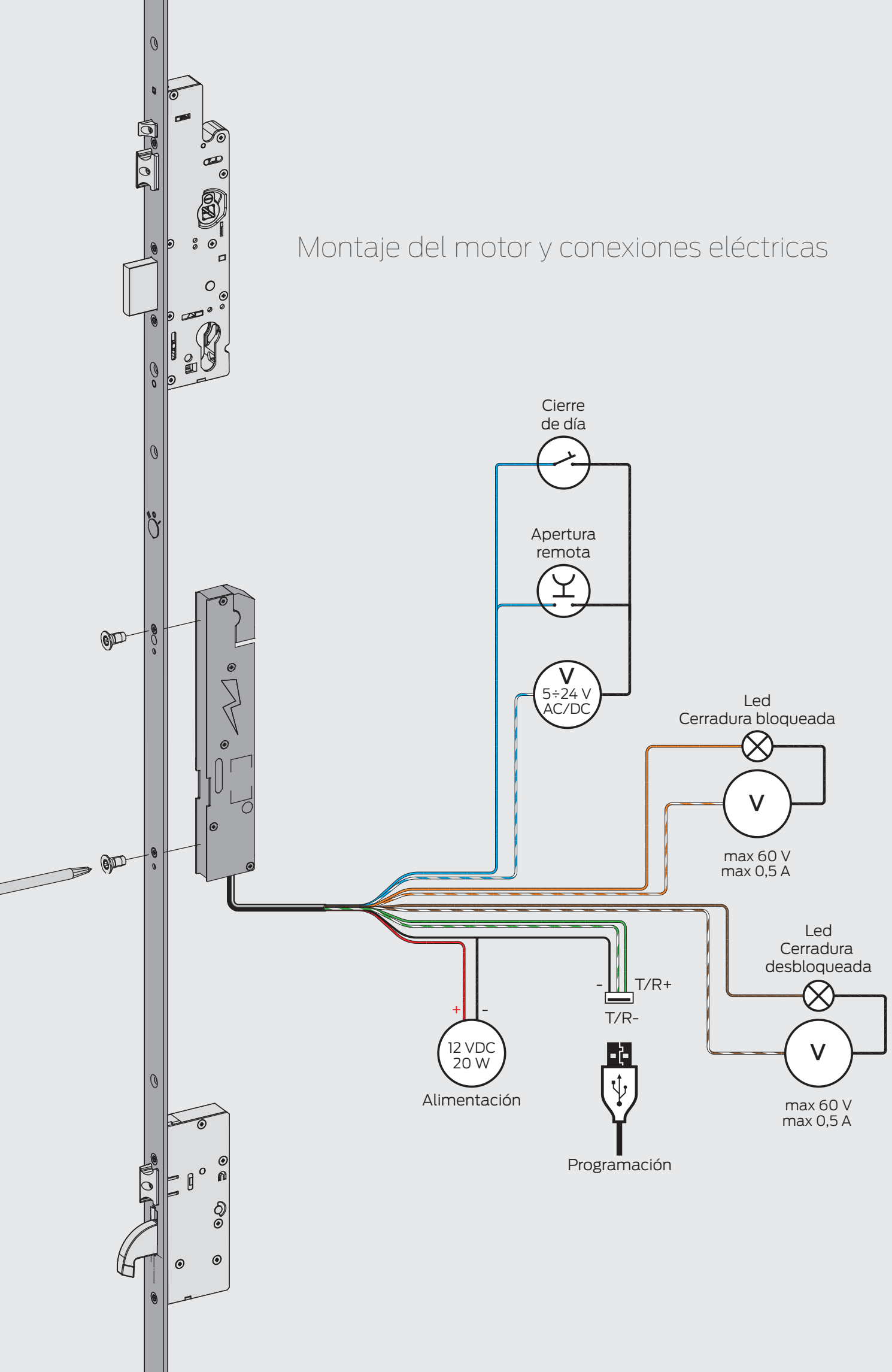

TIPOLOGÍA	DESCRIPCIÓN	PUNTOS DE CIERRE	VUELTAS	EJES	FRENTE	ENTRADA	PESO UNITARIO	EMBALAJE	ARTÍCULO		
									TIPO	DIM.	MANO

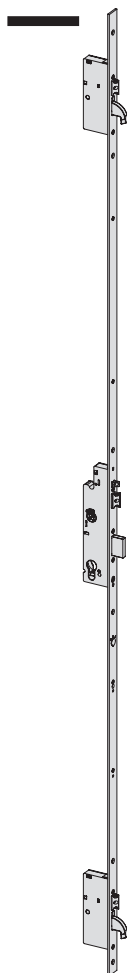

- **Frente "plano" 24 x 3 mm.**
En acero inox con altura de 2300 mm.
- Rasabilidad superior de 350 mm.
- Rasabilidad inferior de 150 mm.
- Picaporte central regulable de 10 a 16 mm con función autoblocante.
- 2 picaportes en los puntos de cierre laterales regulables de 9 a 15 mm.
- Sensor "rearme automático" regulable de 9 a 15 mm.
- 2 ganchos en acero templado.
- EN DOTACIÓN
- 2 embellecedores para cilindro art. 1.06012.01.0
- Tornillos fijación cerradura y cilindro
- Instrucciones de instalación
- BAJO PEDIDO
- **MOTOR CISA art. 1.E0000.00.0**
- Cierre de día art. 1.06120.00.0
- Kit prolongador superior para puertas hasta 3.000 mm. art. 1.06444.96.0
- Escudo de protección para cilindro art. 1.06460.05.0
- Placas antitaladro para grado 7 pr EN15685:14 art. 1.06436.12/13.0

6	1	85	24	35	3,640	1	1	4A000	35	0
6	1	85	24	40	3,700	1	1	4A000	40	0
6	1	85	24	45	4,300	1	1	4A000	45	0
6	1	92	24	35	3,640	1	1	4A010	35	0
6	1	92	24	40	3,700	1	1	4A010	40	0
6	1	92	24	45	4,300	1	1	4A010	45	0

CERRADEROS METÁLICOS REGULABLES ADAPTABLES

CERRADEROS ACTUALES		NUEVOS CERRADEROS	
Cerradero central art.	Cerradero desviadores (2 Uds.) art.	Cerradero central art.	Cerradero desviadores (2 Uds.) art.
1.06463.05.0	1.06465.05.0		
1.06463.16.0	1.06465.06.0		
1.06463.17.0 próximo a descatalogar	1.06465.07.0 próximo a descatalogar	sustituido por 1.06463.67/68.0	sustituido por 1.06465.57/58.0
1.06463.32.0 próximo a descatalogar	1.06465.22.0 próximo a descatalogar	sustituido por 1.06463.82.0	sustituido por 1.06465.72.0
1.06463.33.0 próximo a descatalogar	1.06465.23.0 próximo a descatalogar	sustituido por 1.06463.83.0	sustituido por 1.06465.73.0
1.06463.34.0 próximo a descatalogar	1.06465.24.0 próximo a descatalogar	sustituido por 1.06463.84.0	sustituido por 1.06465.74.0
1.06463.35.0 próximo a descatalogar	1.06465.25.0 próximo a descatalogar	sustituido por 1.06463.85.0	sustituido por 1.06465.75.0
1.06461.07.0	1.06461.12.0		
1.06461.30.0	1.06461.34.0		
1.06461.35.0	1.06461.39.0		



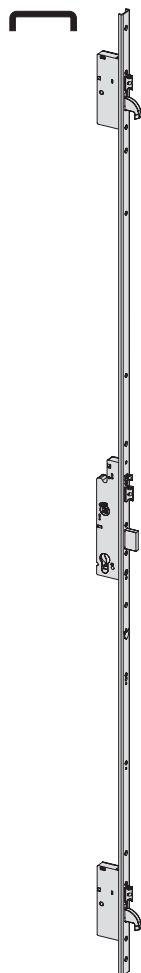



TIPOLOGÍA	DESCRIPCIÓN	PUNTOS DE CIERRE	VUELTAS	EJES	FRENTE	ENTRADA	PESO UNITARIO	EMBALAJE	ARTÍCULO		
									TIPO	DIM.	MANO

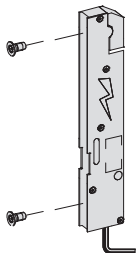
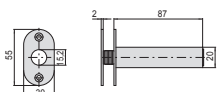
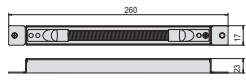

<ul style="list-style-type: none"> ▪ Frente 'U' 24 x 5 mm. En acero inox con altura de 2300 mm. - Rasabilidad superior de 350 mm. - Rasabilidad inferior de 150 mm. ▪ Picaporte central regulable de 10 a 16 mm con función autoblocante. ▪ 2 picaportes en los puntos de cierre laterales regulables de 9 a 15 mm. ▪ Sensor "rearme automático" regulable de 9 a 15 mm. ▪ 2 ganchos en acero templado. ▪ EN DOTACIÓN - 2 embellecedores para cilindro art. 1.06012.01.0 - Tornillos fijación cerradura y cilindro - Instrucciones de instalación ▪ BAJO PEDIDO - MOTOR CISA art. 1.E0000.00.0 - Cierre de día art. 1.06120.00.0 - Kit prolongador superior para puertas hasta 3.000 mm. art. 1.06444.86.0 - Escudo de protección para cilindro art. 1.06460.05.0 - Placas antitaladro para grado 7 pr EN15685:14 art. 1.06436.12/13.0 	6	1	85	24	35	3,640	1	1	4A100	35	0
	6	1	85	24	40	3,700	1	1	4A100	40	0
	6	1	85	24	45	4,300	1	1	4A100	45	0
	6	1	92	24	35	3,640	1	1	4A110	35	0
	6	1	92	24	40	3,700	1	1	4A110	40	0
	6	1	92	24	45	4,300	1	1	4A110	45	0
	6	1	85	24	35	3,640	1	1	4A200	35	0
	6	1	85	24	40	3,700	1	1	4A200	40	0
	6	1	85	24	45	4,300	1	1	4A200	45	0
	6	1	92	24	35	3,640	1	1	4A210	35	0
	6	1	92	24	40	3,700	1	1	4A210	40	0
	6	1	92	24	45	4,300	1	1	4A210	45	0
<ul style="list-style-type: none"> ▪ Frente 'U' 24 x 7 mm. En acero inox con altura de 2300 mm. - Rasabilidad superior de 350 mm. - Rasabilidad inferior de 150 mm. ▪ Picaporte central regulable de 10 a 16 mm con función autoblocante. ▪ 2 picaportes en los puntos de cierre laterales regulables de 9 a 15 mm. ▪ Sensor "rearme automático" regulable de 9 a 15 mm. ▪ 2 ganchos en acero templado. ▪ EN DOTACIÓN - 2 embellecedores para cilindro art. 1.06012.01.0 - Tornillos fijación cerradura y cilindro - Instrucciones de instalación ▪ BAJO PEDIDO - MOTOR CISA art. 1.E0000.00.0 - Cierre de día art. 1.06120.00.0 - Kit prolongador superior para puertas hasta 3.000 mm. art. 1.06444.87.0 - Escudo de protección para cilindro art. 1.06460.05.0 - Placas antitaladro para grado 7 pr EN15685:14 art. 1.06436.12/13.0 	6	1	85	24	35	3,640	1	1	4A200	35	0
6	1	85	24	40	3,700	1	1	4A200	40	0	
6	1	85	24	45	4,300	1	1	4A200	45	0	
6	1	92	24	35	3,640	1	1	4A210	35	0	
6	1	92	24	40	3,700	1	1	4A210	40	0	
6	1	92	24	45	4,300	1	1	4A210	45	0	

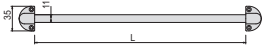
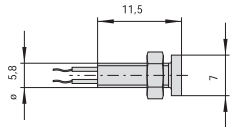
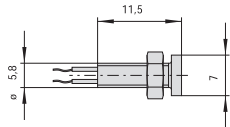
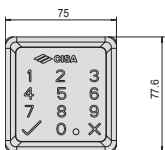
CERRADEROS METÁLICOS REGULABLES ADAPTABLES

CERRADEROS ACTUALES		NUEVOS CERRADEROS	
Cerradero central art.	Cerradero desviadores (2 Uds.) art.	Cerradero central art.	Cerradero desviadores (2 Uds.) art.
1.06463.05.0	1.06465.05.0		
1.06463.16.0	1.06465.06.0		
1.06463.17.0 próximo a descatálogo	1.06465.07.0 próximo a descatálogo	sustituido por 1.06463.67/68.0	sustituido por 1.06465.57/58.0
1.06463.32.0 próximo a descatálogo	1.06465.22.0 próximo a descatálogo	sustituido por 1.06463.82.0	sustituido por 1.06465.72.0
1.06463.33.0 próximo a descatálogo	1.06465.23.0 próximo a descatálogo	sustituido por 1.06463.83.0	sustituido por 1.06465.73.0
1.06463.34.0 próximo a descatálogo	1.06465.24.0 próximo a descatálogo	sustituido por 1.06463.84.0	sustituido por 1.06465.74.0
1.06463.35.0 próximo a descatálogo	1.06465.25.0 próximo a descatálogo	sustituido por 1.06463.85.0	sustituido por 1.06465.75.0
1.06461.07.0	1.06461.12.0		
1.06461.30.0	1.06461.34.0		
1.06461.35.0	1.06461.39.0		

TIPOLOGÍA	DESCRIPCIÓN	PARA SERIE / ART.			ARTÍCULO		
			kg		TIPO	DIM.	MANO
			PESO UNITARIO	EMBALAJE			
	<ul style="list-style-type: none"> MOTOR CISA compatible con todas las cerraduras Multitop MATIC versiones multipunto. Permite la apertura en remoto mediante un dispositivo de apertura <ul style="list-style-type: none"> Tensión 12V cc CE Corriente adsorbida 2A EN DOTACIÓN <ul style="list-style-type: none"> Cable de alimentación art. 1.07030.40.0 2 tornillos de fijación Instrucciones de instalación 	4A010, 4A100, 4A110, 4A200, 4A210	- 0,500	1	1	E0000 00	0
	<ul style="list-style-type: none"> Pasacables oculto con muelle flexible 		0,058	6	1	06515 00	0
	<ul style="list-style-type: none"> Pasacables con muelle flexible 		0,325	6	1	06515 15	0
	<ul style="list-style-type: none"> Pasacables externo con muelle flexible (L=300) 		0,100	10	1	06515 20	0
	<ul style="list-style-type: none"> Pasacables externo con muelle flexible (L=600) 		0,100	10	1	06515 21	0
	<ul style="list-style-type: none"> Led luminoso rojo 		0,005	1	1	07126 01	0
	<ul style="list-style-type: none"> Led luminoso verde 		0,019	1	1	07126 02	0
	<ul style="list-style-type: none"> Teclado numérico para control de acceso por código PIN, para MOTOR CISA art. E0000. Acabado negro brillo OTROS ACABADOS <ul style="list-style-type: none"> Cromo satinado (acab. B1) 	E0000	- 0,500	1	1	06525 77	0
	<ul style="list-style-type: none"> Cable de alimentación (L=4 m.) 		0,019	1	1	07030 40	0
	<ul style="list-style-type: none"> Cable de programación 		0,019	1	1	07030 41	0
	<ul style="list-style-type: none"> Fuente de alimentación 12V cc Input: CA100 - 24 V 50/60 Hz 0.7A Output: 12V CC 2.5A CLASS 2 OUTPUT Certificado UL Listed 		- 0,250	1	1	07060 10	0

Disponible en Septiembre 2019

TIPOLOGÍA	DESCRIPCIÓN	PUNTOS DE CIERRE	VUELTAS	EJES	FRENTE	ENTRADA	PESO UNITARIO	EMBALAJE	ARTÍCULO		
									TIPO	DIM.	MANO

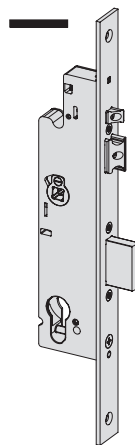





- **Frente 24 x 3 mm en acero inox.**
- Picaporte y palanca.
- Picaporte regulable de 10 a 16 mm con función autoblocante.
- Sensor "rearme automático" regulable de 9 a 15 mm.
- **EN DOTACIÓN**
 - 2 embellecedores para cilindro art. 1.06012.01.0
 - Tornillos fijación cerradura y cilindro
 - Instrucciones de instalación
- **BAJO PEDIDO**
 - Escudo de protección para cilindro art. 1.06460.05.0

2	1	85	24	35	1,130	1	1	4A300	35	0
2	1	85	24	40	1,190	1	1	4A300	40	0
2	1	85	24	45	1,790	1	1	4A300	45	0
2	1	92	24	35	3,640	1	1	4A310	35	0
2	1	92	24	40	3,700	1	1	4A310	40	0
2	1	92	24	45	4,300	1	1	4A310	45	0

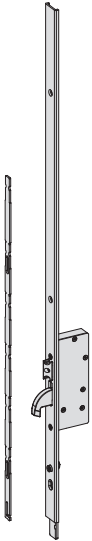
CERRADEROS METÁLICOS REGULABLES ADAPTABLES

CERRADEROS ACTUALES	NUEVOS CERRADEROS
1.06463.05.0	
1.06463.16.0	
1.06463.17.0 próximo a descatalogar	sustituido por 1.06463.67/68.0
1.06463.32.0 próximo a descatalogar	sustituido por 1.06463.82.0
1.06463.33.0 próximo a descatalogar	sustituido por 1.06463.83.0
1.06463.34.0 próximo a descatalogar	sustituido por 1.06463.84.0
1.06463.35.0 próximo a descatalogar	sustituido por 1.06463.85.0
1.06461.07.0	
1.06461.30.0	
1.06461.35.0	

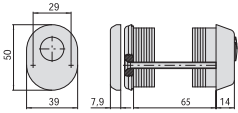
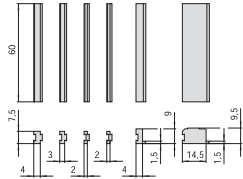
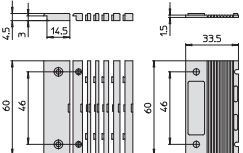

TIPOLOGÍA	DESCRIPCIÓN	PARA SERIE / ART.	FRETE	PESO		EMBALAJE		ARTÍCULO		
				kg				TIPO	DIM.	MANO
	<ul style="list-style-type: none"> Accesorio cierre de día para cerradura Multitop MATIC, serie 4A000, con 2 funciones diferentes: <ul style="list-style-type: none"> - cierre de día (picaporte y palancas retraídos); - función semiautomática (sólo palancas retraídas). 	4A010, 4A100, 4A110, 4A200, 4A210	-	0,020	1	1	06120	00	0	
	<ul style="list-style-type: none"> Kit prolongador superior para puertas hasta 3000 mm. Frente en "U" 24 x 5 mm en acero inox de 700 mm. 	4A100, 4A110	24	0,900	1	1	06444	86	0	
	<ul style="list-style-type: none"> Kit prolongador superior para puertas hasta 3000 mm. Frente en "U" 24 x 7 mm en acero inox de 700 mm. 	4A200, 4A210	24	0,900	1	1	06444	87	0	
	<ul style="list-style-type: none"> Kit prolongador superior para puertas hasta 3000 mm. Frente plano 24 x 3 mm en acero inox de 700 mm. 	4A000, 4A010	24	0,900	1	1	06444	96	0	
	<ul style="list-style-type: none"> Placa de protección cerradura para aumentar la resistencia al taladro (grado 7 según norma europea prEN 15685 : 14). 	4A000, 4A010, 4A100, 4A110, 4A200, 4A210		0,100	6	1	06436	12	0	
	<ul style="list-style-type: none"> Placa de protección desviadores laterales para aumentar la resistencia al taladro (grado 7 según norma europea prEN 15685 : 14). 	4A000, 4A010, 4A100, 4A110, 4A200, 4A210		0,057	12	1	06436	13	0	

TIPOLOGÍA	DESCRIPCIÓN	PARA SERIE / ART.	ARTÍCULO		
			PESO kg	EMBALAJE	TIPO DIM. MANO
	<ul style="list-style-type: none"> Microinterruptor para desviador lateral (estado palancas) 		0,020	1	1 06195 08 0
					
	<ul style="list-style-type: none"> Escudo de protección para cilindro RS3, ASTRAL, AP4 y ASIX carbonitrurado cromado, para serie 4A000 completo con: <ul style="list-style-type: none"> - Espesores 2 mm. (19 Uds.), 1 mm. (2 Uds.); - Tornillos M5 x 75mm; - Embellecedor interno. OTROS ACABADOS <ul style="list-style-type: none"> - Dorado (Acab. 15) BAJO PEDIDO <ul style="list-style-type: none"> - Kit espesores suplementarios para perfiles con ancho de 65 a 87 mm. art. 1.06141.87.0 		0,485	1	1 06460 05 0
					
	<ul style="list-style-type: none"> Espesores en nylon para perfiles con rotura de puente térmico de apertura externa (altura aleta de 7,5 a 10 mm.) 		0,019	25	1 06141 79 0
					
	<ul style="list-style-type: none"> Espesores en nylon para perfiles con rotura de puente térmico de apertura externa (altura aleta de 3 a 7,5 mm.) 		0,019	25	1 06141 89 0
					

MULTITOP MATIC



SEGURIDAD Y CERTIFICACIONES

La cerradura alcanza los niveles más altos de la norma europea prEN15685: 14 (mecánica) y EN14846: 08 (mecánica + MOTOR CISA) y es adecuada para puertas certificadas EN1627: 11 hasta resistencia clase WK / RC 4

-  Resistencia a la rotura es de 1.000 kg carga lateral y 600 kg carga frontal.
-  Los 2 ganchos de acero endurecido son independientes entre sí y del mecanismo central: cualquier ataque a un punto de cierre sea gancho, picaporte o palanca, no compromete al resto.

OTRAS FUNCIONES

Con la instalación del accesorio (art. 1.06120.00.0), la cerradura Multitop MATIC puede tener dos funciones de cierre adicionales.

-  Función **puerta cerrada solo con picaportes** (semi-automática), se activa directamente sobre el frente de la cerradura: los ganchos y la palanca central se desactivan y sólo permanece cerrada con los 3 picaportes.
-  Función **puerta siempre abierta** (cierre de día) se activa directamente sobre el frente de la cerradura: los ganchos, la palanca central y los picaportes están desactivados.

MULTITOP EXIT



La cerradura **Multitop EXIT** disponible próximamente.

Sin el uso de la llave, la cerradura siempre cierra la puerta de forma segura con 6 puntos: además de los 3 picaportes, hay 2 ganchos independientes en los puntos de cierre laterales y 1 palanca central.

A pesar del bloqueo seguro de la cerradura, siempre es posible abrir la puerta desde el interior con una manilla o dispositivo antipánico.

Adecuada para puertas de 1 y 2 hojas (en este último caso, es necesario utilizar una contracerradura).

Las características y ventajas son las mismas que para Multitop MATIC, excepto la función de bloqueo de la manilla, ya que la manilla o el dispositivo antipánico siempre deben liberar los cierres según lo exigen las normativas vigentes.

Usando el accesorio MOTOR CISA, siempre será posible abrir la puerta de forma remota con un pulso eléctrico a través de un pulsador.

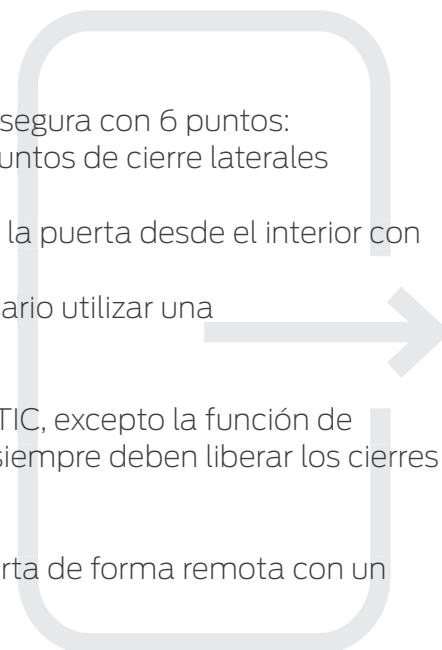

MULTITOP MATIC

Características técnicas

- Caja estrecha de 15,5 mm
- Caja cerrada
- Entradas 35-40-45 mm
- Distancia entre ejes 85 y 92 mm
- Caja en zamak con tratamiento cincado
- Tapas en acero con tratamiento cincado
- Posibilidad de cortar el frente en el extremo superior e inferior
- Picaporte central regulable de 10 a 16 mm con función autoblocante.
- 2 picaportes en los cierres laterales regulables de 9 a 15 mm
- Sensor "rearme automático" regulable de 9 a 15 mm
- Palanca central con proyección de 20 mm
- Ganchos de cierre laterales con 8 mm de espesor y 25 mm de proyección en acero templado.
- Luz de los ganchos 16 mm
- Placas de protección para grado 7 art. 1.06436.12/13.0
- Predisposición para la instalación de microinterruptor en la caja del desviador superior.
- Cuadro manilla pasante de 8 mm
- Agujeros pasantes DIN para la instalación de manillas.
- Mano reversible.

Dotación estándar

- Embellecedores de cilindro en nylon art. 1.06012.01.0
- Tornillos de fijación para cerradura y cilindro
- Instrucciones de instalación

Bajo pedido

- Accesorio MOTOR CISA para apertura motorizada (art. 1.E0000.00.0)
- Accesorio cierre de día / función semiautomática (art. 1.06120.00.0)
- Cilindro de distintas medidas y series
- Cerraderos metálicos regulables adaptables a las distintas series de aluminio (consultar tablas adjuntas)
- Escudo de protección cilindro art. 1.06460.05.0
- Kit de prolongación superior 1.06444.86/87/96.0

Certificación

- Grado 6 Security según la norma europea prEN15685:14 (mecánica) y EN14846:08 (mecánica + MOTOR CISA)
- Grado 7 Security según la norma europea prEN15685:14 (mecánica) y EN14846:08 (mecánica + MOTOR CISA) utilizando las placas de protección para la cerradura central y los puntos de cierre superior/inferior art. 06436
- Apta para puertas certificadas EN1627:11 hasta clase de resistencia WK/RC4

MOTOR CISA

Características técnicas

- Caja estrecha de 15,5 mm
- Tensión 12V cc CE
- Corriente absorbida 2A
- Señalización acústica para indicar la apertura y el cierre (estado palancas)
- Señalización acústica para indicar eventuales errores de instalación (consultar manual de usuario para más detalles)
- Señalización visual opcional (ver accesorios específicos)
- Posibilidad de regular el tiempo en que el motor permanece activo durante la apertura, conectándolo al PC con cable USB. (ajuste de fábrica de 3 segundos)
- En caso de activación de la función "bloqueo manilla" El motor se desactiva automáticamente
- En caso de un corte de energía es posible abrir la puerta accionando la llave.



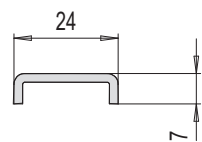
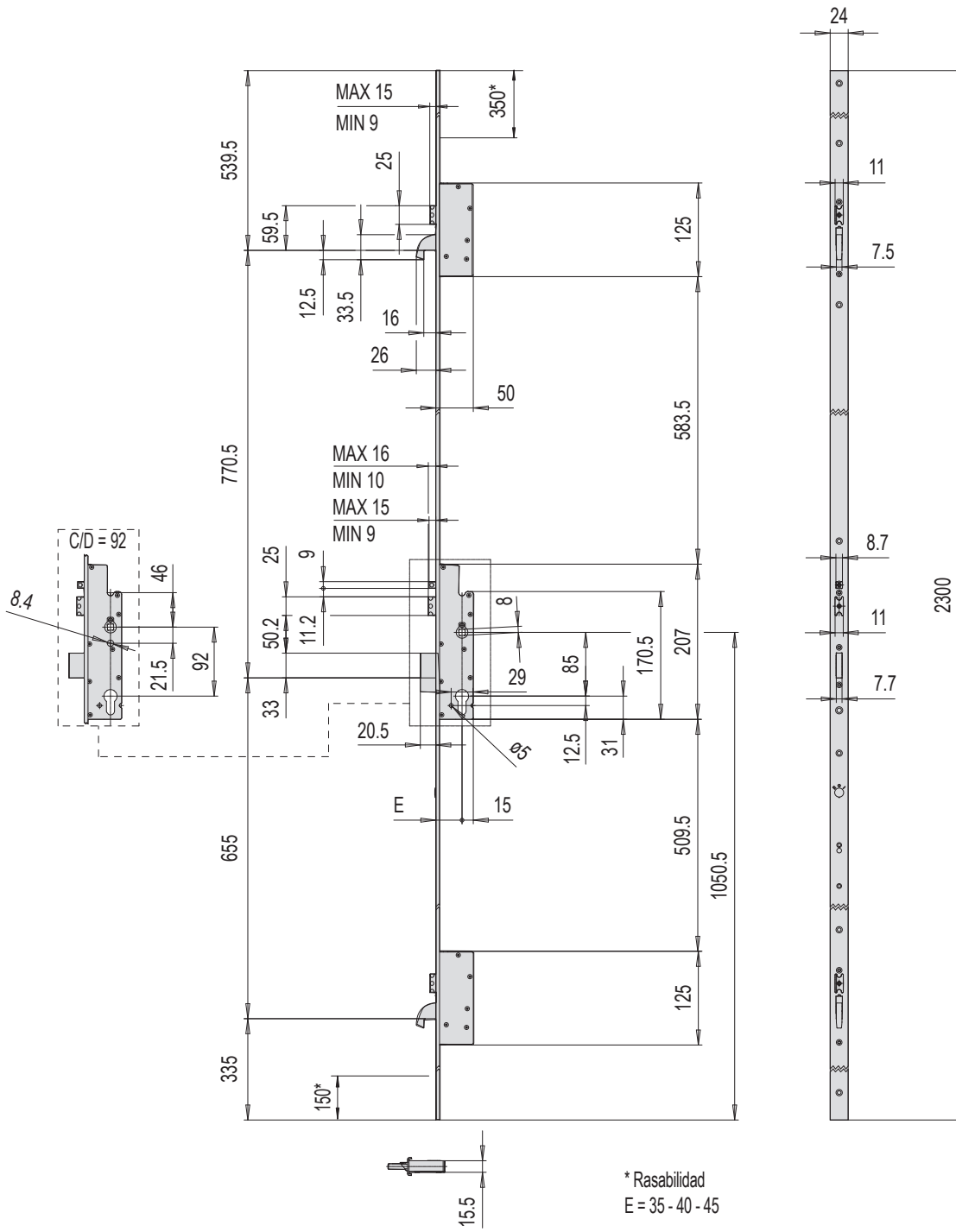

4A200 l = 85
4A210 l = 92

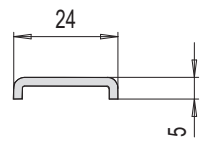

4A100 l = 85
4A110 l = 92

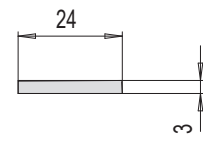

4A000 l = 85
4A010 l = 92

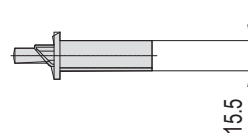
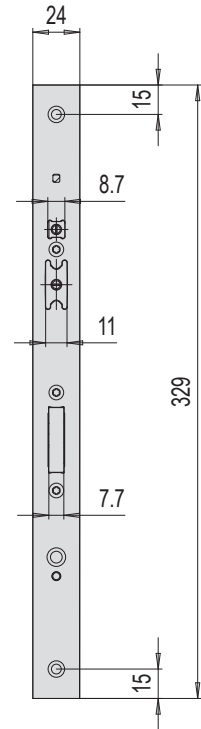
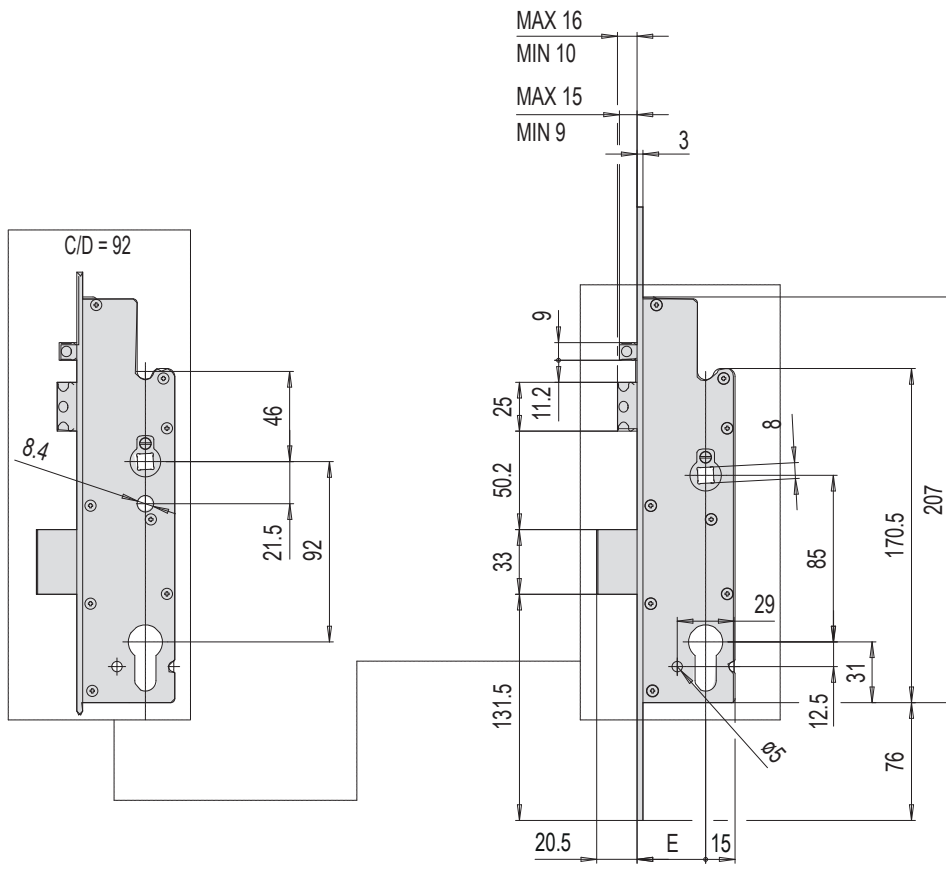

4A020
4A010

l = 85
l = 92

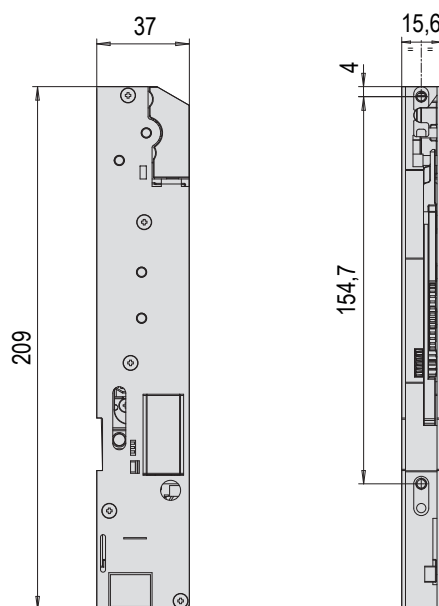

Acerca de Allegion™

Allegion (NYSE: ALLE) es pionero en el mundo en seguridad con marcas líderes como CISA®, Interflex®, LCN®, Schlage®, SimonsVoss® y Von Duprin®. Especializada en la seguridad de puertas y accesos, Allegion produce una amplia gama de soluciones para viviendas, empresas, escuelas y otros sectores. Allegion es una compañía de \$ 2 mil millones, que ofrece productos en cerca de 130 países.

Para obtener más información, visite allegion.com



CISA Cerraduras, S.A.
Pol. Ind. La Charluca, C/ F, parcela M16-17
50300 Calatayud, Zaragoza, Spain



Tel. +34 976 889 230
Fax +34 976 884 061



cisa.com
cisaspain@allegion.com



ALLEGION™